

Das Zuhause für Renovierer.

perfecta
Fenster | Türen | Rollläden

PERFECTA-FENSTER.DE

Wir sind aus Tradition eine Quelle der *Innovation*

Häuser und Wohnungen bieten ihren Bewohnern den ganz persönlichen Rückzugsort, vermitteln Sicherheit, Geborgenheit und sind Ausdruck der eigenen Persönlichkeit.

Beratung und zuverlässige Umsetzung der Renovierung mit einfließen zu lassen. So sind auch unsere Produkte konsequent auf Ihre Bedürfnisse ausgelegt.

Daher ist es für uns schon immer selbstverständlich, jeden Fenster- und Türenwechsel individuell zu betrachten und unsere langjährige Erfahrung in die persönliche

Denn eines liegt uns ganz besonders am Herzen – Ihre absolute Zufriedenheit.

Inhalt

| | | | |
|---------------------------------|----|-----------------------------|----|
| Das ist perfecta | 4 | Holz-Alu-Fenster | 20 |
| perfecta Highlights | 6 | Rahmenaufbau Kunststoff-Alu | 22 |
| Fenstermontage vom Spezialisten | 8 | Das macht uns aus | 24 |
| Fensterwechsel ohne Dreck | 10 | Wärmedämmung | 27 |
| Kunststoff-Fenster | 12 | Sicherheit und Schallschutz | 28 |
| Rahmenaufbau Kunststoff | 14 | Beschläge | 29 |
| Kunststoff-Alu-Fenster | 16 | Sonderlösungen | 30 |
| Rahmenaufbau Kunststoff-Alu | 18 | Vielfalt | 33 |

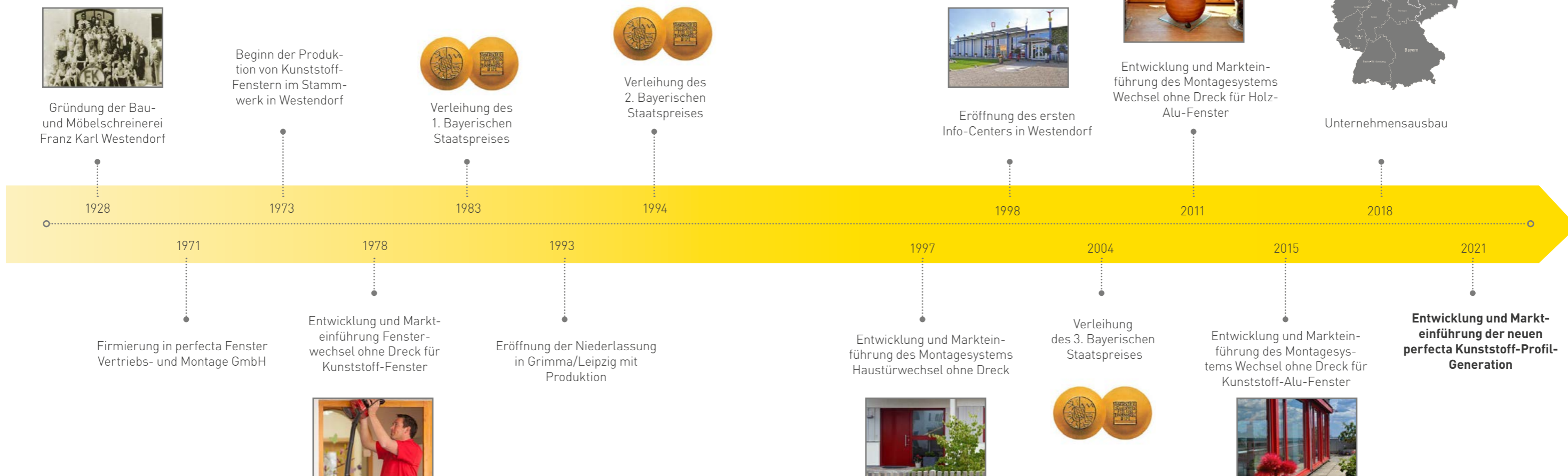

perfecta

ist, das Versprochene zu halten.

Qualität, Vertrauen & Zuverlässigkeit

Als traditionsbewusster, familiengeführter Handwerksbetrieb steht perfecta seit über 50 Jahren für höchste Qualität und innovative Kompetenz – in jedem Bereich. Unser Team aus über 100 Kolleginnen und Kollegen bietet Ihnen den bewährten perfecta Service und stellt so einen reibungslosen Ablauf und eine unkomplizierte Abwicklung Ihres Auftrages sicher. In unseren Werken in Deutschland produzieren wir Ihre hochwertigen Fenster und Türen individuell und maßgefertigt und bauen sie bei Ihnen vor Ort sauber ein. Jährlich freuen sich bis zu 4.000 zufriedene Kunden über den gelungen Austausch ihrer Fenster und Türen und über ein schönes perfecta Zuhause.



Beratung
Persönliche Beratung vor Ort oder in einem perfecta Info-Center



Aufmaß
Präzise Abmessung durch den perfecta Techniker vor Ort



Fertigung
Moderne Maßanfertigung der Qualitätsprodukte in den perfecta Produktionsstätten



Montage
Saubere und exakte Montage durch perfecta Montageteams

Highlights



Fensterrahmen mit **Thermo-Isolierkern*** und ultra **hochdämmenden Glasabstandhaltern** mit wärmer Kante (PSI-Wert: 0,038 W/m²K)



Schön pflegeleicht: **Patentierter Regen-Schmutz-Abweiser**



Energiesparverglasung:
Ausführung bis 0,4 W/m²K*

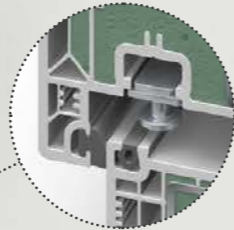

Optimale Wärmedämmung: **Drei dauerelastische Dichtungen** – auch im Eckbereich



Extra dicht & schön: Verschweißte Außenrahmen mit **schmäler, eleganter Eck-Schweißnaht*** und **extra schmalen Rahmenansichten**



Komfortabel pflegeleicht: **Verdeckt liegendes Beschlagssystem***



Montagesystem: **Fensterwechsel ohne Dreck** mit **30 Jahren Garantie** auf das Montagesystem



Vom Verkauf bis zur Montage: **Alles aus einer Hand**

* Sonderausstattung
Ausführung abhängig von Typ und Montagesystem
Technische Ausführung/Materialbeschaffenheit
Änderungen vorbehalten

Fenstermontage vom Spezialisten



Fensterwechsel ohne Dreck

Mit dem Montagesystem Fensterwechsel ohne Dreck haben wir als Renovierungsspezialist bereits vor über 45 Jahren ein Montagesystem entwickelt, das einen Fensterwechsel komplett ohne Ausbrucharbeiten des alten Fensters oder der Fenstertüre aus dem Mauerwerk ermöglicht. Tapeten, Fliesen oder auch Bodenbeläge bleiben somit vollkommen unbeschädigt. Nacharbeiten am Mauerwerk entfallen vollständig und gehören bei diesem Montagesystem der Vergangenheit an.

Wir verlassen Ihr Zuhause so, wie wir es vorgefunden haben: sauber.

Kennen Sie eigentlich schon unseren Montagefilm unter perfecta-fenster.de?

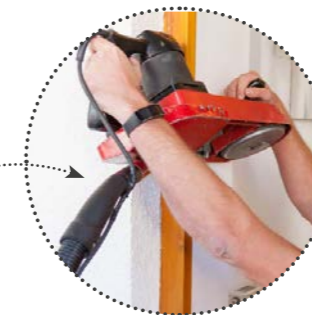

Konventionelles Montagesystem

Bei der konventionellen Montage tauschen wir Ihre alten Fenster und Fenstertüren gegen neue perfecta Qualitätsfenster, indem wir den alten Fenster- oder Türrahmen komplett aus dem Mauerwerk ausbrechen. Im Anschluss an die Ausbrucharbeiten werden Ihre neuen Fenster und Türen von unseren Monteuren fachmännisch eingesetzt.



”
Vorteile auf
einen Blick

“

Wechsel ohne Dreck

Professionelle Montage vom Spezialisten

Keine Ausbrucharbeiten und Nacharbeiten am Mauerwerk

Tapeten, Fliesen, Putz und Bodenbeläge bleiben vollkommen unbeschädigt

30 Jahre Garantie auf das perfecta Montagesystem

”
Vorteile auf
einen Blick

“

Konventionelles Montagesystem

Professionelle Montage, ausgeführt durch Spezialisten

Rundumservice:
Demontage, Montage, Einputzen und Entsorgung Ihrer alten Fenster

perfecta Montagesystem:

Fensterwechsel ohne Dreck

Mit unserem Montagesystem tauschen wir Ihre alten Fenster sauber und komfortabel – ohne Beschädigungen an Wand, Tapete oder Boden.

”
Info
“

Das Montagesystem Fensterwechsel ohne Dreck ist für den Austausch Ihrer alten Holz-, Kunststoff- und Aluminiumfenster geeignet.

Sauber & komfortabel



1 Im Arbeitsbereich werden schützende Matten auf den Boden gelegt. Dann erst werden die alten Fensterflügel ausgehängt.



2 Die alten Fensterrahmen werden mit einer Spezialsäge auf rund ein Drittel ihrer ursprünglichen Maße abgesägt.



3 Unsere spezielle Absaugtechnik garantiert eine absolut schmutzfreie Montage Ihrer neuen Fenster.



4 Der neue Fensterrahmen wird an mehreren Stellen sicher verschraubt.

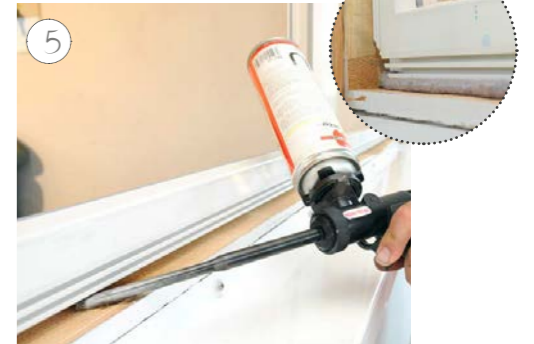

5 Der Zwischenraum von altem Fensterrahmen und neuem Rahmen wird wärmedämmend mit FCKW-freiem Polyurethanschaum ausgeschäumt.



6 Der äußere Fensterrahmen wird aufgesetzt und durch ein spezielles Aufnahmeprofil fest mit dem inneren Rahmen verbunden. So können auch große Elemente mit dem perfecta System problemlos erneuert werden.



7 Danach werden die Fensterflügel eingehängt und justiert.



8 Abschließend wird der Anschlussbereich des neuen Fensters ringsum ausgefugt.

Der Fensterwechsel ohne Dreck ist abgeschlossen und Ihr Haus erstrahlt in neuem Glanz.



Das perfecta Kunststoff-Fenster

Beste Wärmedämmung durch innovative Konstruktion.

Die solide Basis unserer Kunststoff-Fenster ist der in unserem Haus entwickelte Fensterrahmen mit einem 6-Kammer-System, einer extra starken Wanddicke und einer Bautiefe von 82 mm.

Die Geometrie des Fensterrahmens ermöglicht schmale Rahmenansichten bei gleichzeitiger Formstabilität durch einen extra starken, gefalzten Stahlkern im inneren Rahmenbereich und einen geschlossenen Stahlkern im äußeren Fensterrahmen.

Eine langlebige, dauerelastische 3-fach-Dichtung garantiert auch im Eckbereich einen passgenauen Schluss und – in Kombination mit unseren verschweißten Außenwinkeln – eine optimale Abdichtung und Dämmung.

Bei der Verglasung verwenden wir hochwertiges Markenisolierglas mit einem ultra hochdämmenden Glasabstandhalter mit warmer Kante, der die gewünschten Dämmwerte der Verglasung bis in den Randbereich garantiert.

Abgerundet wird die innovative, durchdachte Technik unseres Kunststoff-Fensters durch unser völlig verdeckt liegendes Beschlagssystem mit Sicherheitsbeschlag, Hebe-Sicherung und nützlicher Sparlüftungsschere, die sich zur Regulierung des Raumklimas hervorragend eignet.

Die herausragende Funktionalität und Bedienungsfreundlichkeit unserer Fenster ist für uns in der Entwicklung selbstverständlich. Unser großes Ziel ist es darüber hinaus, Fenster zu kreieren, die auch noch pflegeleicht, optisch ansprechend und einfach schön sind.

”
Vorteile auf
einen Blick
“

Das Kunststoff-Fenster

Formstabilität

- Fensterrahmen mit 6-Kammer-System
- geschlossener Stahlkern im äußeren Rahmen
- gefalzter Stahlkern im inneren Rahmen
- Rahmen mit extra starker Wandung

Beste Wärmedämmung

- hochwertige Wärmedämmgläser bis $U_g 0,4 \text{ W/m}^2\text{K}$
- Fensterrahmen mit einer Bautiefe von 82 mm
- 3-fach-Dichtung auch im Eckbereich

Sicherheit und Schallschutz

- integrierter Sicherheitsbeschlag
- innovative Beschlagstechnik mit idealem Anpressdruck
- Fenstergriffe mit patentiertem Sperr-Mechanismus

Pflegeleichtigkeit

- hochwertige Kunststoff-Oberfläche
- verdeckt liegende Beschläge
- gerade, leicht zu reinigende Flächen im Falzbereich

Angenehmes Wohngefühl

- verschiedene Öffnungsmöglichkeiten

Formschönheit

- schöne, flächenversetzte Linienführung
- schmale, elegante Eck-Schweißnaht

Montagesystem: Konventionelle Montage Kunststoff-Rahmenaufbau

Rahmenaufbau für die konventionelle Montage, bei der die alten Fenster- oder Türrahmen von den perfecta Monteuren komplett aus dem Mauerwerk ausgebrochen werden.

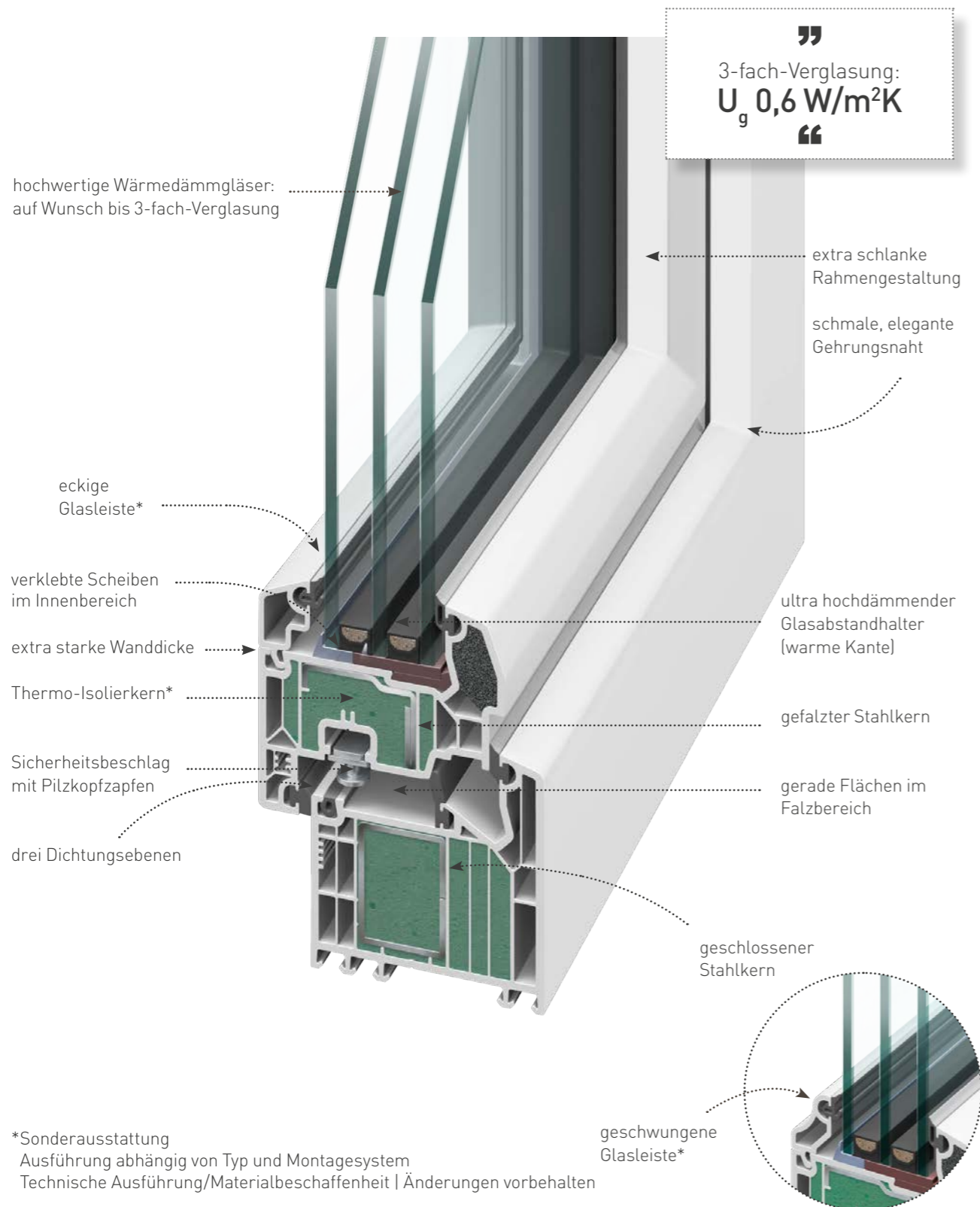

Montagesystem: Wechsel ohne Dreck Kunststoff-Rahmenaufbau

Rahmenaufbau für das Montagesystem Wechsel ohne Dreck, bei dem sämtliche Ausbrucharbeiten und Nacharbeiten am Mauerwerk entfallen.

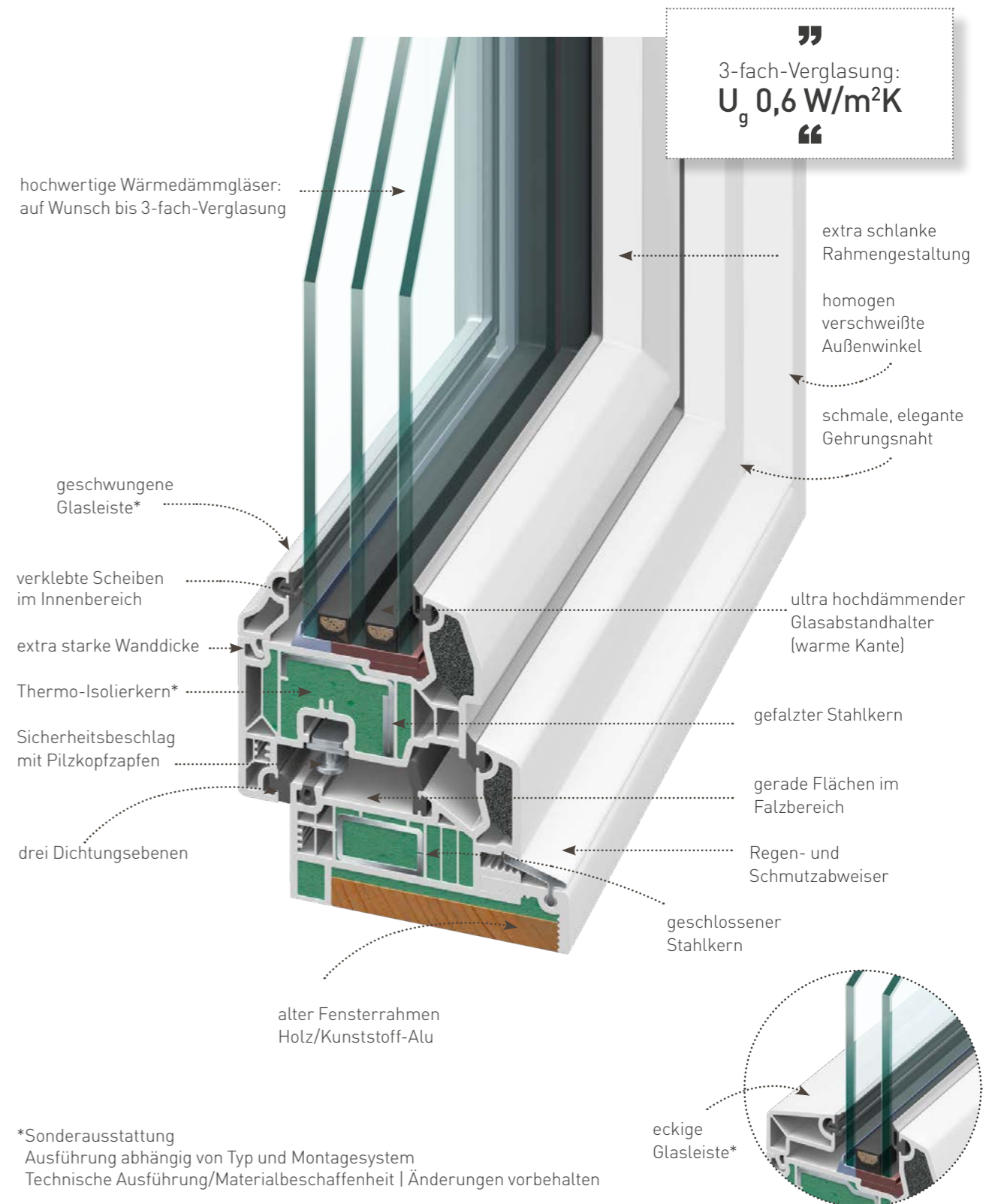

Das perfecta Kunststoff-Alu-Fenster

Durchdachte Technik, formschön und pflegeleicht verpackt.

Die Grundlage für unser Kunststoff-Alu-Fenster ist unser Fensterrahmen mit einem 6-Kammer-System, einer extra starken Wanddicke und einer Bautiefe inklusive Aluminiumschale von 90,5 mm. Die Aluminiumschalen sind mit Aufnahmeprofilen fest mit dem Kunststoffrahmen verbunden und liegen sehr schmal an. Im Eckbereich werden die Aluminiumschalen durch eine mechanische Eckverbindung fixiert.

Die Geometrie des Kunststoffrahmens in Verbindung mit den von uns entwickelten Aluminiumschalen ermöglicht schmale Rahmenansichten bei gleichzeitiger Formstabilität durch einen extra starken, gefalzten Stahlkern im inneren Rahmenbereich und einen geschlossenen Stahlkern im äußeren Fensterrahmen.

Eine langlebige, dauerelastische 3-fach-Dichtung garantiert auch im Eckbereich einen passgenauen Schluss – und in Kombination mit unseren verschweißten Außenwinkeln – eine optimale Abdichtung und Dämmung.

Bei der Verglasung verwenden wir hochwertiges Marken-Isolierglas mit einem ultra hochdämmenden Glasabstandhalter mit warmer Kante, der die gewünschten Dämmwerte der Verglasung bis in den Randbereich garantiert.

Abgerundet wird die innovative, durchdachte Technik unseres Kunststoff-Alu-Fensters durch unser völlig verdeckt liegendes Beschlagssystem mit Sicherheitsbeschlag, Hebe-Sicherung und nützlicher Sparlüftungsschere, die sich zur Regulierung des Raumklimas hervorragend eignet.

Die herausragende Funktionalität und Bedienungs-freundlichkeit unserer Fenster ist für uns in der Entwicklung selbstverständlich. Eine schmale Rahmenoptik in Verbindung mit den gesteckten Aluminiumschalen sorgt für ein äußerst ansprechendes, modernes Erscheinungsbild.

”
Vorteile auf
einen Blick
“

Das Kunststoff-Alu-Fenster

Formstabilität

- Fensterrahmen mit 6-Kammer-System und anliegender Aluminiumschale im Außenbereich
- geschlossener Stahlkern im äußeren Rahmen
- gefalzter Stahlkern im inneren Rahmen
- Rahmen mit extra starker Wandung
- mechanische Eckverbindung der Aluminiumschalen

Beste Wärmedämmung

- hochwertige Wärmedämmgläser bis $U_g 0,4 \text{ W/m}^2\text{K}$
- Fensterrahmen mit einer Bautiefe von 90,5 mm
- dauerelastische 3-fach-Dichtung

Sicherheit und Schallschutz

- integrierter Sicherheitsbeschlag
- innovative Beschlagstechnik mit idealem Anpressdruck
- Fenstergriffe mit patentiertem Sperr-Mechanismus

Pflegeleichtigkeit

- hochwertige Kunststoff-Oberfläche im Innenbereich
- robuste Aluminiumschalen im Außenbereich
- verdeckt liegende Beschläge
- gerade, leicht zu reinigende Flächen im Falzbereich

Unbegrenzte Farbgestaltung

- Farbauswahl der Aluminiumschalen umfasst das ganze Spektrum der RAL-Farben
- ausgewählte Holzstruktur- und Feinstrukturfarben

Modernes Erscheinungsbild

- schmale Rahmenoptik
- bei uns entwickelte Aluminium-Außenschale

Angenehmes Wohngefühl

- verschiedene Öffnungsmöglichkeiten

Montagesystem: Konventionelle Montage

Kunststoff-Alu- Rahmenaufbau

Rahmenaufbau für die konventionelle Montage, bei der die alten Fenster- oder Türrahmen von den perfecta Monteuren komplett aus dem Mauerwerk ausgebrochen werden.

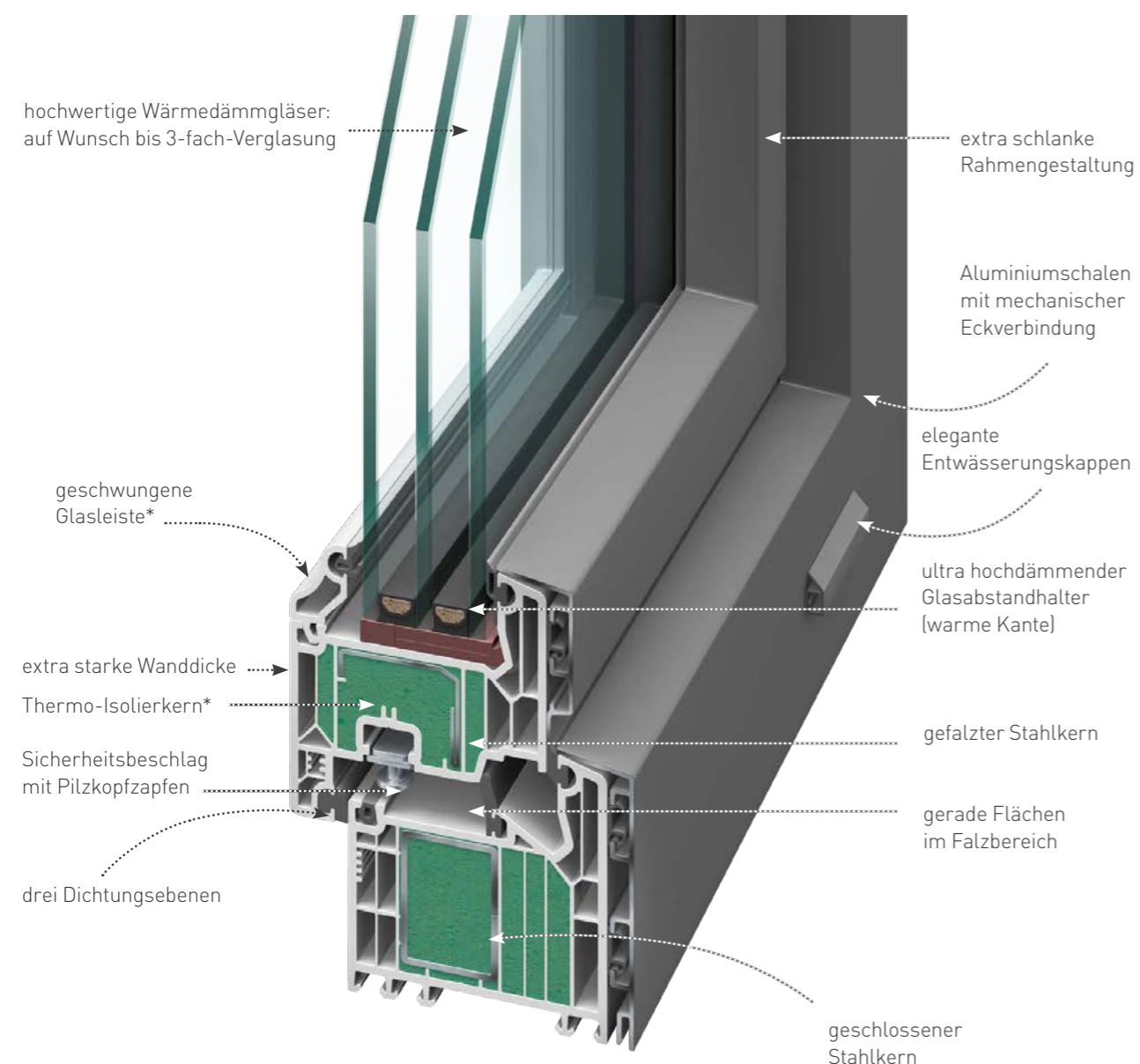

3-fach-Verglasung:
 $U_g 0,6 \text{ W/m}^2\text{K}$

*Sonderausstattung
Ausführung abhängig von Typ und Montagesystem
Technische Ausführung/Materialbeschaffenheit | Änderungen vorbehalten

Montagesystem: Wechsel ohne Dreck

Kunststoff-Alu- Rahmenaufbau

Rahmenaufbau für das Montagesystem Wechsel ohne Dreck, bei dem sämtliche Ausbrucharbeiten und Nacharbeiten am Mauerwerk entfallen.

3-fach-Verglasung:
 $U_g 0,6 \text{ W/m}^2\text{K}$

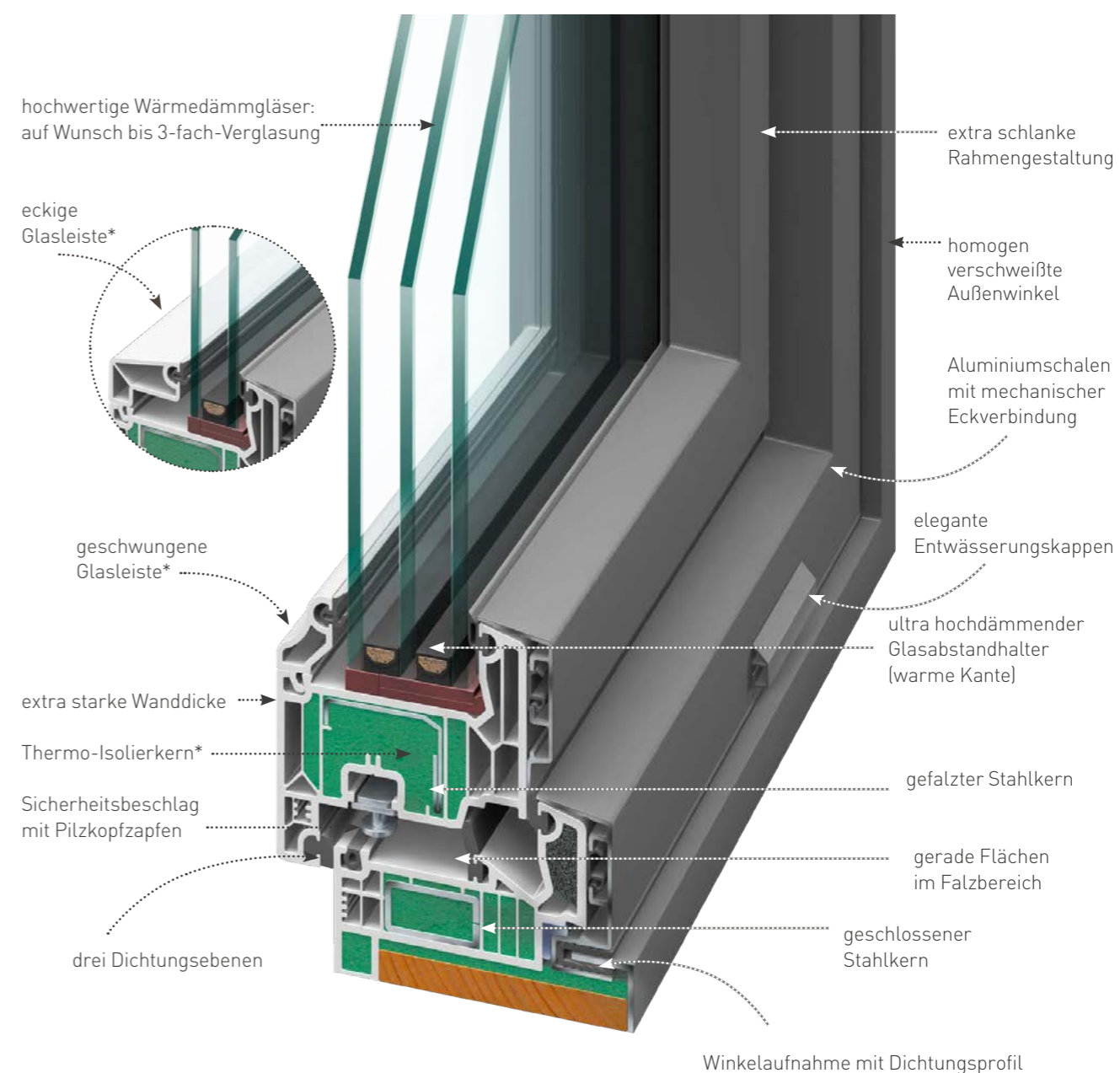

Info:
Kunststoff-Aluminium-Fenster mit dem Montagesystem
Wechsel ohne Dreck erhalten Sie ausschließlich bei perfecta

Das perfecta Holz-Alu-Fenster

Natürliche Wohnlichkeit und absolut witterungsbeständig.

Mit unserem Holz-Alu-Fenster setzen wir neue Maßstäbe. Das durchdachte Fundament unserer Holz-Alu-Fenster bildet der kammergetrocknete, massive Naturholzrahmen mit einer Bautiefe von 87 mm inklusive Aluminiumschale.

Für höchste Formstabilität sorgt dabei die dreischichtige Verleimung des Holzrahmens. Aluminiumschalen, die fest mit dem Holzrahmen verbunden sind, decken das Fenster im Außenbereich vollständig ab.

So entsteht ein Fenster, das im Wohnbereich die wohlige Behaglichkeit von Naturholz vermittelt und gleichzeitig im Außenbereich absolute Witterungsbeständigkeit und Pflegeleichtigkeit bietet.

Für ein angenehmes Wohngefühl ist eine optimale Abdichtung des Fensters ausschlaggebend, daher hat unser Holz-Alu-Fenster drei Dichtungsebenen. Die eingebauten Dichtungen sind aus einem dauerelastischen Material gefertigt und garantieren so auch langfristig eine optimale Dämmung.

Unsere Verglasung: Wir verwenden ausschließlich hochwertiges Markenisolierglas mit einem ultra hochdämmenden Glasabstandhalter, der sich zusätzlich positiv auf die Wärmedämmung auswirkt. Das technisch ausgefeilte Beschlagsystem ist komplett verdeckt liegend und bietet mit der speziellen Aushebelsperre-Verschluss-Technik beruhigende Sicherheit.

Die homogen verschweißten Aluminiumschalen, die schlanke Rahmengestaltung und die große Auswahl an Holzarten und Farbvarianten machen unser Holz-Alu-Fenster zu einem witterungsbeständigen, formschönen und äußerst anpassungsfähigen Fenster.

”

Vorteile auf einen Blick

“

Das Holz-Alu-Fenster

Natürliche Wohnlichkeit

- massives Naturholz auf der Rauminnenseite
- warme, wohnliche Atmosphäre

Äußerste Formbeständigkeit

- Anti-Verzugskonstruktion
- dreischichtig verleimtes, kammergetrocknetes Naturholz
- homogen verschweißte Aluminiumschalen

Beste Wärmedämmung

- hochwertige Wärmedämmgläser
- U_g bis 0,6 W/m²K
- Rahmentiefe von 87 mm

Sicherheit und Schallschutz

- integrierter Sicherheitsbeschlag
- drei Dichtungsebenen
- optimaler Anpressdruck
- Fenstergriffe mit patentiertem Sperr-Mechanismus

Absolute Witterungsbeständigkeit

- hochwertige, hinterlüftete Aluminiumschale im Außenbereich

Formschönheit

- verdeckt liegende Beschläge
- schlanke Rahmengestaltung

Montagesystem: Konventionelle Montage Holz-Alu-Rahmenaufbau

Rahmenaufbau für die konventionelle Montage, bei der die alten Fenster- oder Türrahmen von den perfecta Monteuren komplett aus dem Mauerwerk ausgebrochen werden.

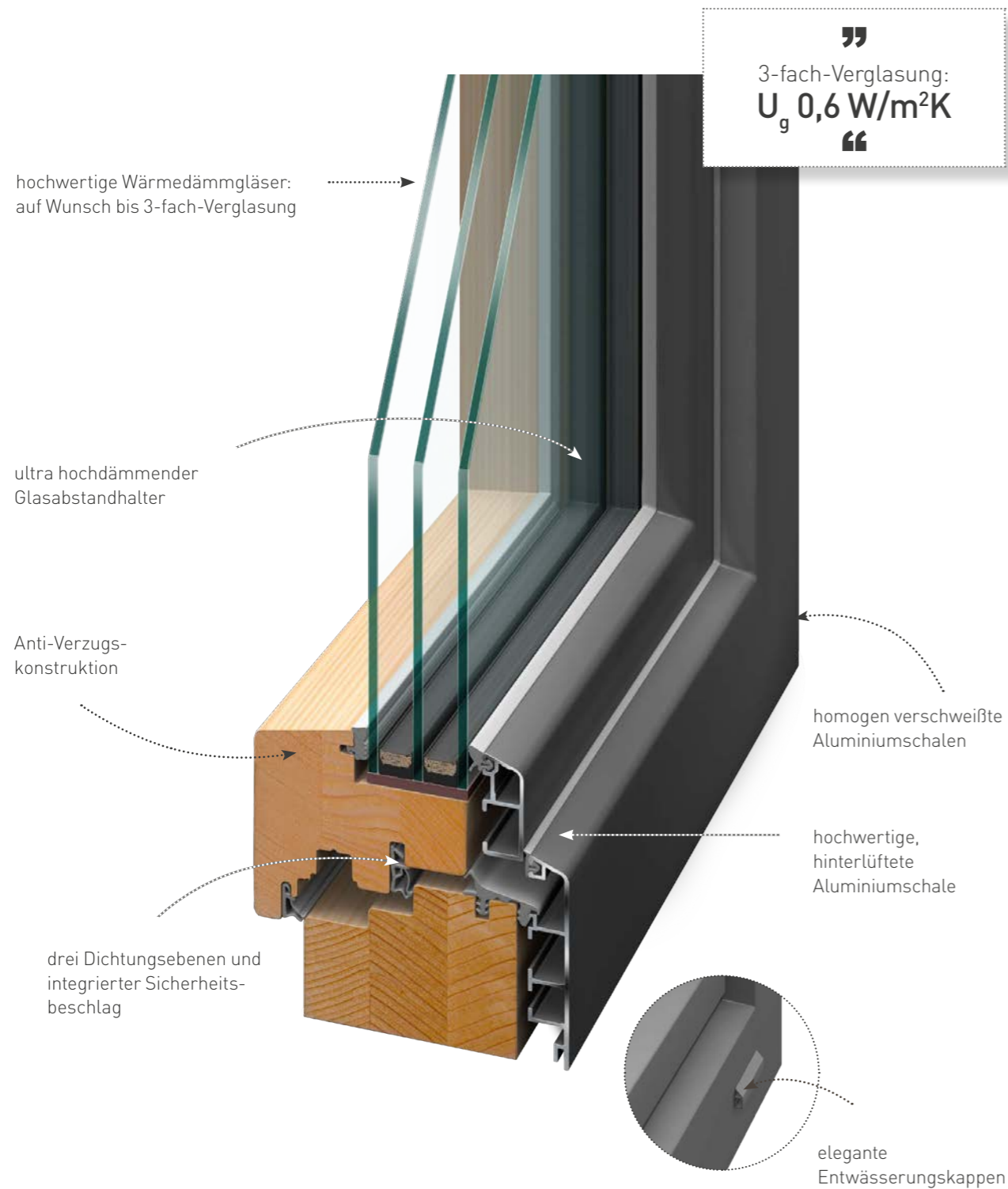

Montagesystem: Wechsel ohne Dreck Holz-Alu-Rahmenaufbau

Rahmenaufbau für das Montagesystem Wechsel ohne Dreck, bei dem sämtliche Ausbrucharbeiten und Nacharbeiten am Mauerwerk entfallen.

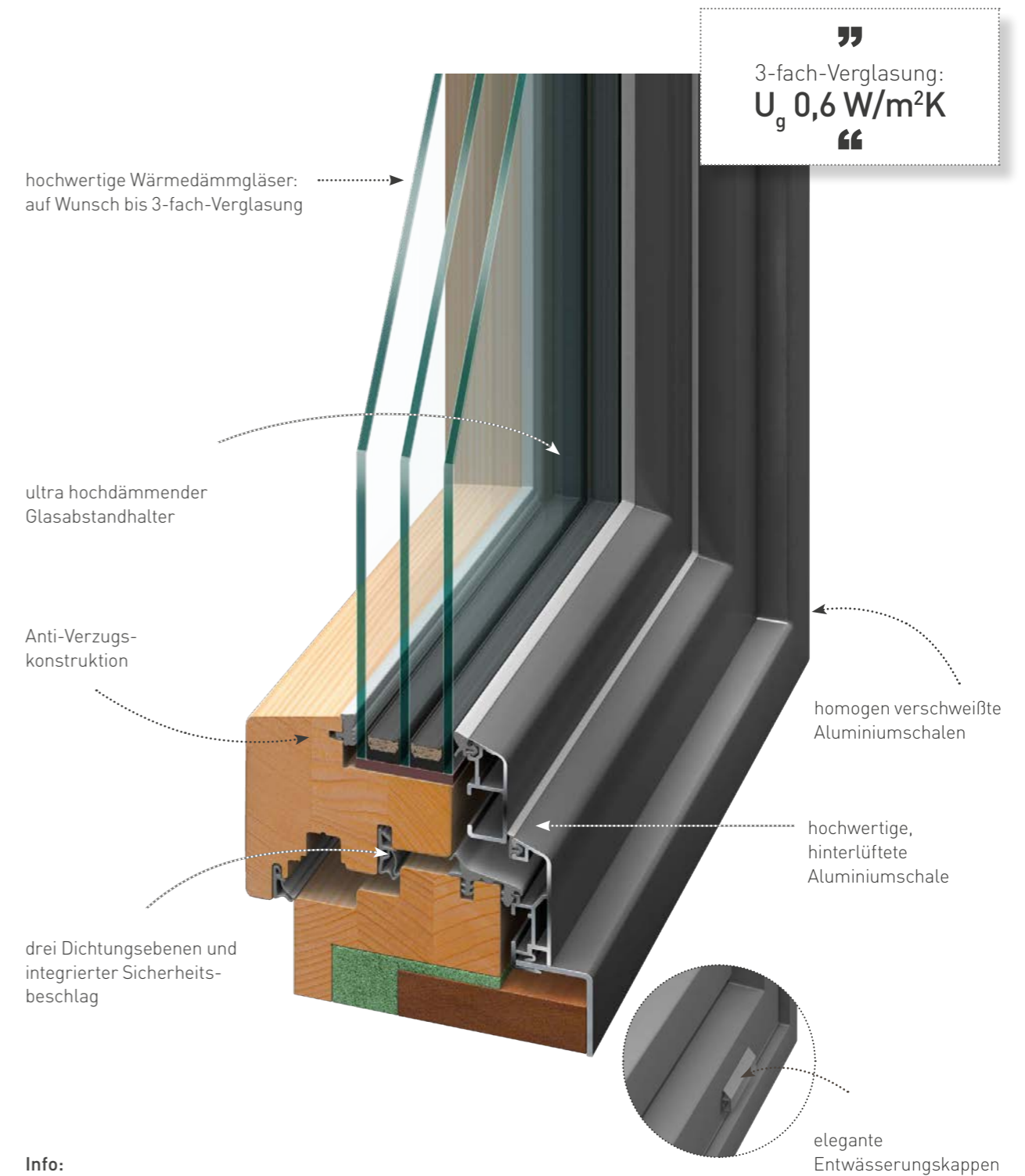

Info:
Holz-Aluminium-Fenster mit dem Montagesystem Wechsel ohne Dreck erhalten Sie ausschließlich bei perfecta

Das macht uns aus

1.

Entwicklung

Wir entwickeln unsere eigenen Fenster. Nur so können wir gewährleisten, dass wir Ihnen ein Fenster bieten, das unseren Anforderungen und Ansprüchen an Funktionalität und Formschönheit entspricht – und unserem perfecta Montagesystem.

2.

Produktion

Wir produzieren unsere Fenster maßgenau in unseren eigenen Werken. Dabei achten wir auf höchste Qualität, sowohl bei den Materialien als auch in den einzelnen Produktionsschritten. Jedes Fenster wird bei uns genau geprüft, bevor es unsere Produktion verlässt. Durch unsere langjährige Erfahrung und unsere maßgeschneiderte Produktion verfügen wir über das notwendige Know-how, um auch Sonderelemente für Sie zu produzieren.

3.

perfecta Kunststoffprofil

In die Entwicklung unseres Kunststoffprofils haben wir die Erfahrung und das Wissen aus den letzten 50 Jahren gepackt. Sowohl der Rahmen als auch die Verarbeitung und die Ausstattung unserer Fenster sind genau auf die Bedürfnisse unserer Kunden im Bereich der Renovierung und auf unser **Montagesystem Fensterwechsel ohne Dreck** zugeschnitten.

Qualität & Zuverlässigkeit

– und das seit über 50 Jahren. Das leben wir tagtäglich – in allen Bereichen. Wir sind Spezialisten im Renovierungsbereich – besonders mit unserem Montagesystem Wechsel ohne Dreck. Dieses System erfordert in allen Bereichen Spezialwissen, Flexibilität und Präzision. So benötigen wir pro Fenster nicht nur zwei, sondern 15 Feinmaße, um das Fenster passgenau für Sie zu produzieren und zu montieren.

4.

Eigenschaften

Wir haben es uns zum Ziel gesetzt, Fenster zu kreieren, die bis ins Detail durchdacht sind und ein Höchstmaß an Qualität, Bedienfreundlichkeit, Langlebigkeit und Formschönheit bieten.

Damit Sie tagtäglich über viele Jahre Freude an Ihren perfecta Fenstern haben.

Qualität im Detail

Wärmedämmung

Eine optimale Wärmedämmung der Fenster senkt Ihre Energiekosten und eröffnet zusätzlich nutzbaren Wohnraum durch angenehme Wärme direkt vor den Fensterflächen.

Die Wärmedämmung Ihrer Fenster drückt sich in einem konkreten Wert, dem U-Wert, aus. Der U_w -Wert für das gesamte Fenster errechnet sich aus der Fenstergröße, dem Kennwert der Verglasung und dem Kennwert des Fensterrahmens.

Da der Rahmenanteil zwischen 15 und 35 Prozent der Fensterfläche einnimmt, ist der Kennwert des Rahmens für die Wärmedämmung des gesamten Fensters eine wichtige Größe. **Für eine optimale Wärmedämmung des gesamten Fensters müssen somit Verglasung und Rahmen bestens aufeinander abgestimmt sein.**

Wärmedämmung bis zum Rand

Unser ultra hochdämmender Glasabstandhalter garantiert Wärmedämmung bis zum Rand. Durch diesen Glasabstandhalter verbessert sich auch der Gesamt-Dämmwert der Fenster.



Verringerung von E-Smog:
Die Silberbeschichtung auf der Oberfläche unserer Wärmedämmverglasung verringert die E-Smog-Belastung im Wohnraum.

Gemütlichkeit direkt vor dem Fenster: Mit einer optimalen Wärmedämmung sorgen Sie für ein angenehmes Wohngefühl direkt in Fensternähe.

” Info U-Wert “

Wichtig für die Wärmedämmung und somit auch für die Energieeinsparung ist der U-Wert. Je nachdem, welcher Bauteil beschrieben wird (f = Profil, g = Glas, w = gesamtes Fenster), zeigt dieser an, wie viel Wärme [in Watt [W]] pro Quadratmeter Fläche [m²] je Grad Temperaturdifferenz [Kelvin [K]] durch ein Bauteil fließen. In anderen Worten:

Je niedriger der U-Wert, desto geringer der Wärmeverlust.

Je kleiner der U-Wert, desto besser die Dämmung.

Je besser der Dämmwert der Fenster, desto höher ist die Energieeinsparung.

Ein gut dämmender Rahmen trägt neben der Verglasung einen großen Anteil für eine optimale Wärmedämmung.

Sicherheit

Pilzkopfzapfen-Verriegelung

i.S.-Sicherheitszapfen in Kombination mit dem i.S.-Schließteil sind die moderne Art, Fenster sicher zu machen. Die Sicherheitsbeschläge sind mit der Pilzkopf-Technik ausgestattet, die ein Aufhebeln der Fenster deutlich erschwert.

Die spezielle Materialzusammensetzung der Sicherheitsbeschläge garantiert einen hervorragenden Härtegrad und beste Zugfestigkeit. Die Sicherheitsbeschläge entsprechen der Widerstandsklasse RC2.



„ Highlights “

Besonders stabile Rahmenausführung

Optisch verdeckt liegende Sicherheitsbeschläge

Pilzkopf-Sicherheitszapfen aus gehärtetem Stahl

Beschläge

Hebesicherung

Die Hebesicherung verhindert Fehlschaltung und hebt den Flügel ohne großen Kraftaufwand in die richtige Position. Dadurch haben Sie weniger Verschleiß an den Beschlagteilen, eine bessere Funktion und weniger Nachstarbeiten.

- langlebige Funktionsgarantie
- verhindert Fehlschaltung
- hebt den Flügel ohne großen Kraftaufwand in die richtige Position – dadurch wenig Nachstarbeiten
- auch schwere Flügel lassen sich leicht schließen, dadurch auf Jahre bessere Funktion
- kein Zusatzteil – fix am Getriebe montiert



Fenstergriffe

Unsere Fenstergriffe sind mit einem patentierten Sperr-Mechanismus ausgestattet, der integrierte Basis-Sicherheit bietet. Dadurch wird ein unbefugtes Verschieben des Fensterbeschlags von außen verhindert. Ein Kupplungselement zwischen Vierkantstift und Griff wirkt dabei wie eine „mechanische Diode“. Somit wird zwar die normale Betätigung des Fenstergriffs von innen ermöglicht, jedoch wird der Griff blockiert, sollte jemand versuchen, diesen von außen über den Beschlag zu manipulieren.

Bei der Betätigung der Secustik-Griffe um 180° von der Verschluss- zur Kippstellung rastet der selbstsichernde Sperr-Mechanismus in unterschiedliche Griffstellungen mit einem Präzisions-Klicken ein. Das dafür typische Secustik-Geräusch steht für das hörbare Plus an Sicherheit für Ihre Fenster.

Das Plus an Sicherheit

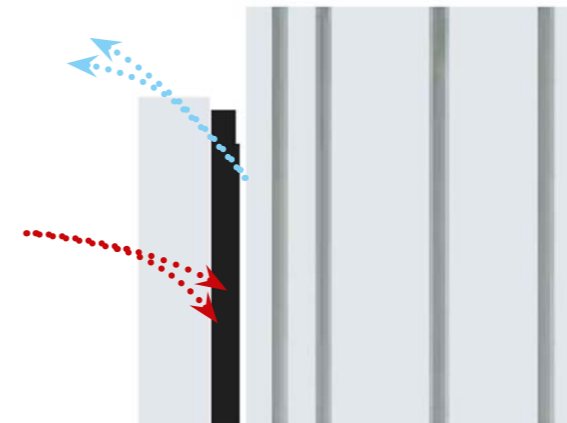

Sparlüftungsschere

Als Lösung für die Übergangszeit sorgt die Sparlüftung in den Frühjahrs- und Herbstmonaten an Dreh-Kipp-Fenstern für Luftaustausch. In der 45-Grad-Rastposition des Fenstergriffes stellt sich der Flügel im Scherenbereich über die optional erhältliche Sparlüftungsschere zwischen 10 und 12 mm vom Rahmen ab.

Schallschutz

Alltagslärm ist belastend und störend für ein gutes Wohngefühl. Wir haben daher vorgesorgt und alle unsere Fenster so konstruiert, dass Ihnen das perfekte Zusammenspiel von Glas und Profil die verdiente Ruhe bietet – nämlich serienmäßig bis zu 32 dB, dies entspricht der Schallschutzklasse 2.

Auf Wunsch erhalten Sie für perfecta Fenster Verglasungen bis zur Schallschutzklasse 4 (40-46 dB).

„ Highlights “

Extra starke Rahmenkonstruktion

Drei Dichtungsebenen

Optimierter Anpressdruck

Optik

Völlig verdeckt liegende Beschläge sind nicht nur ein optisches Highlight, sondern durch das Einhängen der Flügel parallel zum Rahmen auch sehr anwendungsfreundlich.

- keine sichtbaren Beschlagteile und somit auch alle Ecklager verdeckt im Fensterfalz liegend
- Aushebesicherung im Ecklagerbereich integriert.
- großzügige Fensteröffnung bis max. 100° Öffnungswinkel
- selbstjustierende Pilzkopf-Zapfen sorgen für erhöhte Sicherheit und optimalen Falzluftausgleich

Bei perfecta Fenster sind die Beschläge nicht sichtbar!

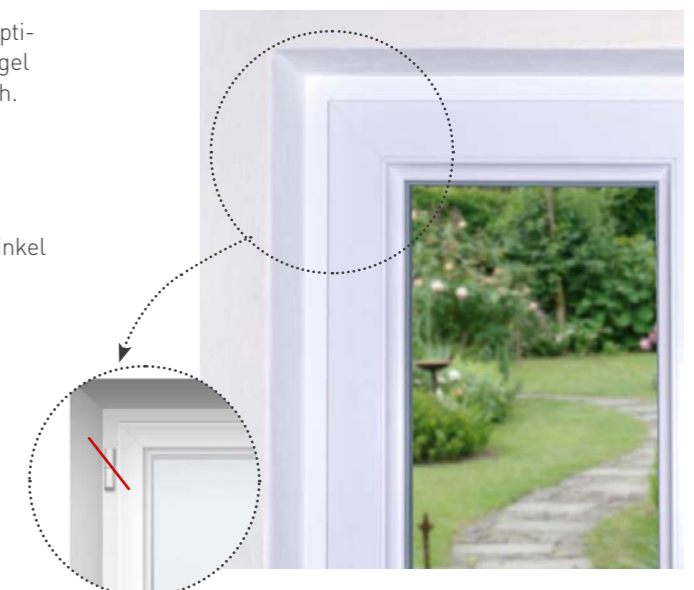

Individuelle Sonderlösungen

Durch unsere langjährige Erfahrung und unser Know-how sind wir auch in der Lage, Sonderelemente für Sie zu produzieren.

Parallel-Schiebe-Kipp-Türen

Parallel-Schiebe-Kipp-Türen sind eine praktische und platzsparende Lösung für Ihren Balkon oder Ihre Terrasse. Diese Türvariante besteht aus einem feststehenden Element und einem kipp- und schiebbaren Flügel, die optisch an unser perfecta Fenstersystem angepasst sind und bis zu einer Gesamtbreite von 4 m ausgeführt werden können. Dadurch ermöglicht sie sowohl eine Kippstellung als auch das vollständige Aufschieben des Flügels. Im geschlossenen Zustand ist die Türe optisch flächenbündig und hat drei Dichtungsebenen. Die Türe ist ausschließlich von innen zu bedienen. Die Bedienung erfolgt über einen Hebelgriff. Ein Laufwagen im unteren Bereich des Schiebeflügels sichert die Funktionalität. Die Schwellenhöhe bei dieser Variante entspricht regulären Balkon- und Terrassentüren.

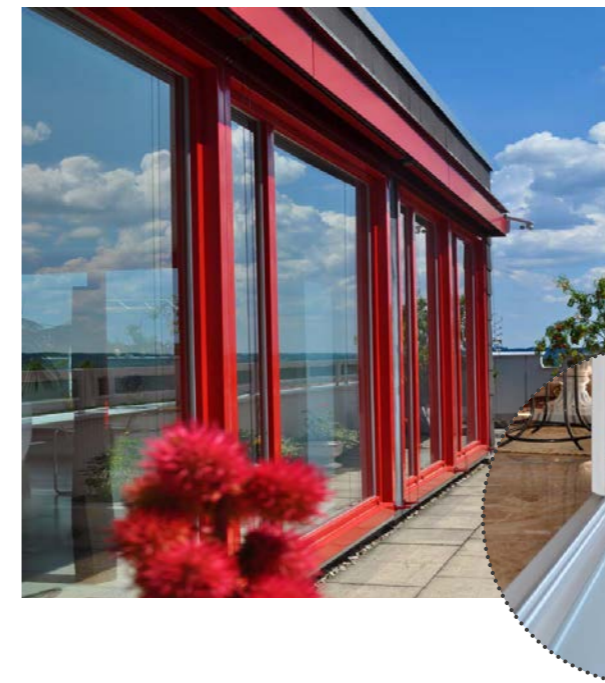

Hebe-Schiebe-Türen

Hebe-Schiebe-Türen sind die Premiumvariante unter den Schiebetüren. Sie bestehen aus einem feststehenden Element und einem Schiebeteil mit zwei Dichtungsebenen. Diese Türausführung überzeugt mit einem außerordentlichen Bedienkomfort bei maximalem Lichteinfall und einer möglichen Ausführungsbreite von bis zu 5 m. In geschlossenem Zustand ist der Schiebeflügel optisch flächenversetzt zum feststehenden Element. Die Bedienung erfolgt über einen Hebelgriff. Der Schiebeflügel kann bei geöffnetem Hebelgriff auch von außen bedient werden. Große Glasfronten sind der ideale Einsatzort für diese Türen. Hebe-Schiebe-Türen zeichnen sich durch ihren extrem hohen Bedienkomfort und eine fast bodenbündige Schwelle aus.

Nebeneingangstüren



Nebeneingangstüren sollen funktional und sicher sein. Dafür sorgt das Sicherheitspaket mit einer automatischen AT-S 3-fach-Verriegelung. Drei Fallen fahren beim Schließen der Türe sofort aus und gewährleisten einen permanenten, gleichmäßigen Anpressdruck und dadurch ein dichtes Schließen auf der gesamten Türhöhe. Dabei überwacht ein Magnetauslöser zusätzlich das korrekte Schließen. Erst nach dem Ausfahren der drei Fallen wird die Türe automatisch durch zwei Haken und einen Sperrriegel dreifach verriegelt. Die Türe ist somit durch einfaches Schließen automatisch verriegelt. Ein Schlüssel ist nur nötig, um von innen zu Schließen, damit Kinder oder Haustiere nicht auf Wanderschaft gehen. Zusätzliche Sicherheit erhalten Sie durch den integrierten Not- und Gefahrenzylinder mit Wendeschlüsselsystem. Die Beschläge sind sichtbar angebracht. Die optische Ausführung kann individuell gestaltet werden. Unsere Nebeneingangstüre wird mit zwei Dichtungsebenen und einer Kunststofffüllung in der unteren Hälfte sowie einer Sichtverglasung in der oberen Hälfte ausgeführt. Die Optik ist an das perfecta Fenstersystem angepasst.



Sonderelemente

Mit unserem handwerklichen Know-how sind wir auch in der Lage, Fenster und Türen mit Sonderformen zu produzieren. So fertigen wir für Sie Dreiecksfenster oder Rund- und Stichbogenfenster individuell auf Maß.



Insektenschutzgitter

Bei uns sind die Insektenschutzgitter für Ihre perfecta Fenster und Türen maßgefertigt. Wir bieten Ihnen ein umfangreiches Sortiment mit Spannrahmen, Dreh-, Pendel- und Schiebetüren an. Die Außenrahmen der Insektenschutzgitter sind aus Aluminium und können auf Wunsch passend zu den Fenstern farbbeschichtet werden. Beim eigentlichen Insektenschutz – der Gaze – gibt es eine Auswahl an unterschiedlichen Geweben passend zu Ihren Anforderungen.



Kellerfenster

Unsere Kellerfenster sind absolut funktional und können mit unserem Montagesystem Fensterwechsel ohne Dreck auch bei bestehenden Metall-Kellerfenstern montiert werden. Die zwei Dichtungsebenen, der sichtbare Beschlag mit integrierter Pilzkopfpapfenverriegelung und unsere hochwertige Verarbeitung sorgen auch bei Kellerfenstern für beste Werte und ein gutes Gefühl.

große Farbauswahl für alle Fenstertypen



Fensterbänke für den Außenbereich

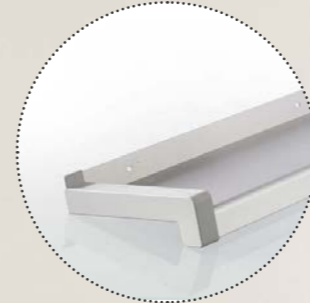

samtige Oberflächenhaptik in zwei modernen Farben

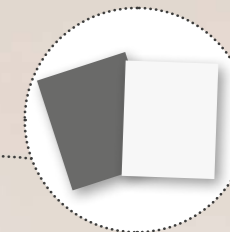

drei Farbvarianten für Fenstergriffe



zahlreiche Ornamentgläser

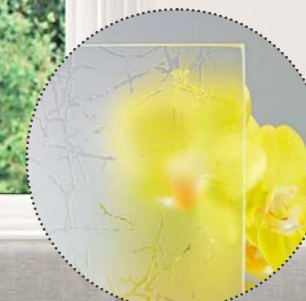

Vielfalt

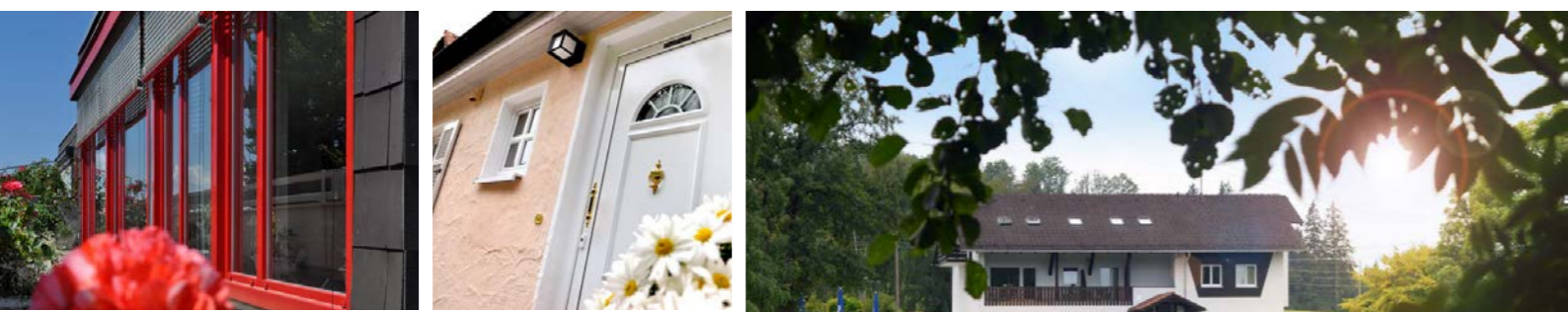

Zuhause

Für ein schönes

– perfecta Produktwelt –

Fenster

Türen

Rollladen

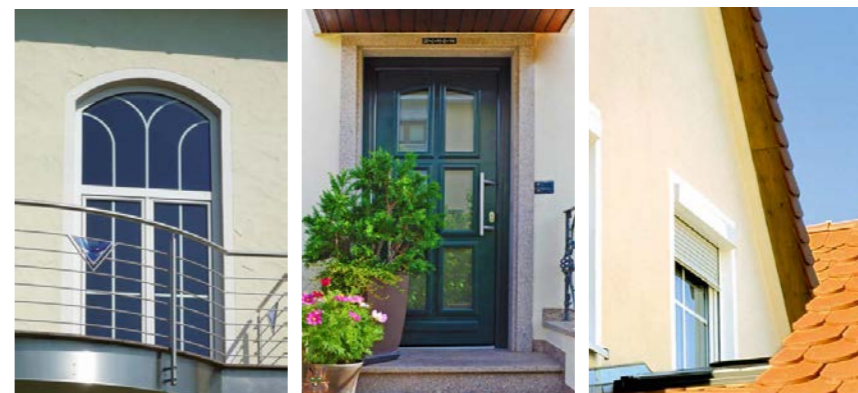

Wir konnten Sie für unsere maßgefertigten Fenster in bewährter perfecta-Qualität begeistern? Dann werfen Sie doch gleich noch einen Blick auf unser umfangreiches Türen- und Rollladen-Programm. Alle Vorteile, die Sie von unseren Fenstern kennen, dürfen Sie genauso von unseren Haustüren und Rollladen erwarten. Lassen Sie sich inspirieren.

Weitere Informationen finden Sie im Internet unter www.perfecta-fenster-ffb.de.

Mehr als 200.000 zufriedene Kunden!

Sehr gerne schicken wir Ihnen unseren Referenzkatalog! Einfach bestellen unter 08141 346 701 oder mail@perfecta-fenster-ffb.de.



WIR SIND FÜR SIE DA.

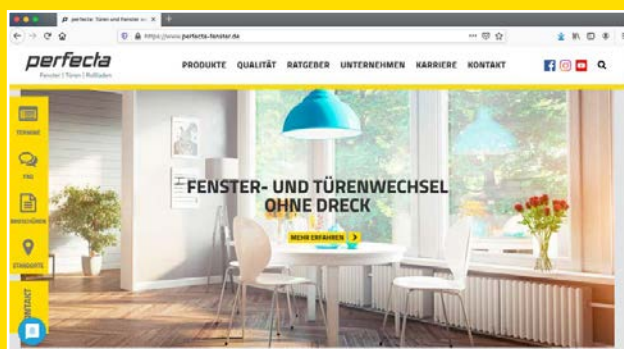

PERFECTA-FENSTER-FFB.DE

PERFECTA FENSTER WEKSVERTRETUNG BÖGER |

Nannhoferstr. 4 | 82256 Fürstenfeldbruck | Tel.: 08141 - 346 701 | Fax: 08141-346 702 | mail@perfecta-fenster-ffb.de
www.perfecta-fenster-ffb.de

DAS ZUHAUSE FÜR RENOVIERER.

perfecta
Fenster | Türen | Rollläden